

Brugervejledning Tørretumbler

TE1120
PNC 916097681



Electrolux
PROFESSIONAL

Indholdsfortegnelse

Indholdsfortegnelse

1	Sikkerhedsoplysninger.....	5
1.1	Sikkerhed for børn og sårbare personer.....	5
1.2	Opsætning	6
1.3	Elektrisk tilslutning	7
1.4	Brug.....	8
1.5	Indvendig belysning	9
1.6	Rengøring og vedligeholdelse.....	9
1.7	Servicepersonale.....	9
1.8	Bortskaffelse	9
2	Garantibetingelser og undtagelser	10
3	Beskrivelse af apparatet	11
4	Accessories (tilbehør).....	12
4.1	Sammenbygningssæt	12
4.2	Afløbssæt.....	12
4.3	Sokkel med skuffe.....	12
4.4	Maskine med mønt-/poletindkast.....	13
5	Betjeningspanel	14
5.1	Display.....	14
6	Maskiner med mønt-/poletindkast.....	15
7	Programmer.....	16
8	Ekstrafunktioner	17
8.1	Halv fyldning	17
8.2	Ekstra tørt	17
8.3	Skabstørt	17
8.4	Strygetørt	17
8.5	Pleje	17
8.6	Tidspunkt	17
9	Før første gangs brug	17
10	Daglig brug	18
10.1	Forberedelse af vasketøjet	18
10.2	Fyldning af maskinen	18
10.3	Aktivering af apparatet	19
10.4	Automatisk sluk (Auto off)-funktion	19
10.5	Indstilling af et program	19
10.6	Ekstrafunktioner	19
10.7	Start af et program	20
10.8	Ændring af program	20
10.9	Programslut.....	20
11	Råd og tips	21
11.1	Råd om økologi	21
11.2	Regulering af mængden af resterende fugt i vasketøjet.....	21
11.3	Deaktivering af indikatoren for beholder	21
12	Rengøring og vedligeholdelse	22
12.1	Rengøring af filteret.....	22
12.2	Tømning af vandbeholderen	23
12.3	Rengøring af kondensatoren.....	24
12.4	Rengøring af fugtighedssensoren.....	25
12.5	Rengøring af tromlen	25
12.6	Rengøring af betjeningspanelet og kabinettet.....	25
12.7	Rengøring af lufttilførselshullerne	26
13	Fejlfinding.....	27
14	Tekniske data.....	28
14.1	Produktoplysningsark i overensstemmelse med EU-direktiv 1369/2017	29
15	Oplysninger om bortskaffelse	30
15.1	Bortskaffelse af apparatet når det er udtjent	30
15.2	Bortskaffelse af emballage.....	30

1 Sikkerhedsoplysninger

Læs den medfølgende brugervejledning, før apparatet installeres og tages i brug. Producenten er ikke ansvarlig for eventuelle personskader eller materielle skader, der måtte opstå som følge af ukorrekt installation eller brug. Gem altid brugervejledningen på et sikkert sted, så den er let at komme til, hvis der er brug for den.



Læs brugervejledningen, inden maskinen tages i brug

1.1 Sikkerhed for børn og sårbare personer



Advarsel



Risiko for kvælning, personskader eller permanent handicap.

- Dette apparat må kun anvendes af børn på 8 år og derover samt af personer, der er fysisk, sensorisk eller mentalt funktionshæmmede eller uden forudgående erfaring og viden, hvis de er under opsyn eller har fået den nødvendige oplæring i sikker brug af apparatet samt forstår farerne ved forkert brug.
- Børn mellem 3 og 8 år og personer med meget omfattende og komplekse handicaps skal holdes på afstand af apparatet, med mindre de konstant overvåges.
- Børn under 3 år må ikke opholde sig i nærheden af apparatet, medmindre de er under konstant opsyn.
- Lad ikke børn lege med apparatet.
- Hold al emballagemateriale på afstand af børn og bortskaf det korrekt.
- Hold vaskemidler uden for børns rækkevidde.
- Lad ikke børn og kæledyr komme tæt på lugen, når den er åben.
- Hvis apparatet er forsynet med en børnesikring, skal denne aktiveres.
- Børn må ikke udføre rengøring og vedligeholdelse af apparatet uden opsyn.

1.2 Opsætning

- Dette apparat er til husholdningsbrug og kommerciel brug. For Schweiz er det kun til kommerciel brug.
- Dette apparat er beregnet til tørring af tøj, sengetøj, husholdningsudstyr lavet af vævet og uvævede materialer samt andre produkter, hvor producenten tillader tørring i automatiske tørretumblere, både til husholdningsbrug og til professionel brug i institutioner og virksomheder (herunder små hoteller, hoteller, børnehaver, skoler, medicinske faciliteter, fabrikker og industrijendomme, vaskerier, skønhedssaloner, cateringvirksomheder, sportsklubber, fitnesscentre og andre lignende institutioner og virksomheder).
- Fjern al emballage.
- Et beskadiget apparat må ikke installeres og anvendes.
- Følg installationsvejledningen, der følger med apparatet.
- Udvis altid forsigtighed, når apparatet flyttes, da det er tungt. Brug altid sikkerhedshandsker og lukkede sko.
- Installer og brug ikke apparatet på steder, hvor temperaturen er under 5 °C eller over 35 °C.
- Gulvet, hvor apparatet skal installeres, skal være fladt, stabilt, varmeresistent og rent.
- Sørg for, at der luftcirkulation mellem apparatet og gulvet.
- Hold altid apparatet lodret, når det flyttes.
- Sørg for, at apparatet står stabilt under transport.
- Apparatet kan installeres fritstående eller under køkkenbordet med korrekt afstand (se i installationsvejledningen).
- Brug stablingsættet, hvis tørretumbleren anbringes oven på en vaskemaskine. Stablingsættet, som du kan få hos din autoriserede forhandler, kan kun bruges til det apparat, der er specificeret i brugervejledningen, der fulgte med tilbehøret. Læs den omhyggeligt inden installation (se i installationsvejledningen).
- Installer ikke apparatet bag en aflåselig dør, skydedør eller en dør med hængsler på den modsatte side, hvilket vil forhindre, at apparatets luge kan åbnes helt.
- Anbring ikke apparatet i en bevægelig platform (f.eks. på et skib).
- Apparatets bagside skal anbringes mod væggen.
- Når apparatet er anbragt, hvor det skal stå, skal det ved hjælp af et vaterpas kontrolleres, om det står plant. Hvis dette ikke er tilfældet, skal fødderne justeres.
- Sørg for, at apparatet er koblet fra strømforsyningen under installation, vedligeholdelse og reparationer, og at det ikke kan tilsluttes igen, før alt arbejde er udført.
- Sæt først stikket i stikkontakten, når installationen er afsluttet. Sørg for, at netstikket er tilgængeligt efter installationen.
- Sørg for god luftventilation i det rum, hvor apparatet anbringes, for at undgå, at der strømmer uønskede gasser ud i rummet fra apparater, der bruger gas eller andre brændstoffer, herunder åben ild.
- Udstødningsluften må ikke ledes ud i en aftrækskanal, der anvendes til udsugning af dampe fra apparater, der bruger gas eller andet brændstof.
- **ADVARSEL:** Sørg for, at ventilationsåbninger i apparatets kabinet eller i den indbyggede struktur ikke blokeres af forhindringer.
- Ventilationsåbningen i basen må ikke tildækkes af et tæppe, en måtte eller anden gulvbeklædning.

1.3 Elektrisk tilslutning



Advarsel



Risiko for brand og elektrisk stød.

- Apparatet skal jordes korrekt. Producenten er ikke ansvarlig for konsekvenserne af et utilstrækkeligt jordforbindelsessystem.
- Sørg for, at parametrene på mærkepladen er kompatible med de elektriske angivelser for hovedstrømforsyningen.
- **ADVARSEL:** Apparatet må ikke forsynes med strøm via en ekstern tilkobling, som f. eks. en timer, eller sluttes til et kredsløb, der regelmæssigt slås til og fra af udstyret.
- Brug altid en korrekt installeret stødsikker stikkontakt.
- Brug ikke multistikdåser og forlængerledninger.
- Træk aldrig i ledningen for at koble apparatet fra strømforsyningen. Træk altid i selve stikket.
- Berør aldrig ledningen eller stikket med våde hænder.
- Hvis hovedforsyningskablet bliver beskadiget, skal det udskiftes af producenten, dennes autoriserede servicecenter eller lignende faguddannede personer for at undgå elektriske farer.
- Dette apparat er forsynet med et 13 A-netstik. Hvis det er nødvendigt at skifte netstikkets sikring, må der kun anvendes en 13 A ASTA (BS 1362)-sikring (kun Storbritannien og Irland).

1.4 Brug



Advarsel



Risiko for personskader, elektrisk stød, brand, forbrændinger eller skader på apparatet.

- Overhold den maksimale fyldningsgrænse på 8,0 kg (se i afsnittet "Programmer").
- Apparatets specifikationer må ikke ændres.
- Brug ikke apparatet, hvis noget af vasketøjet er blevet forurenede med industrikemikalier.
- Fjern støv eller emballagerester, der måtte have samlet sig omkring apparatet.
- Anvend ikke apparatet uden et filter. Rengør fnugfilteret før eller efter hver brug.
- Tør ikke uvasket tøj i tørretumbleren.
- ADVARSEL: Sørg for ikke at beskadige kølevæske kredsløbet.
- Tøj, der er tilsmudset med stoffer som madolie, acetone, alkohol, benzin, lampeolie, pletfjerner, terpentin, voks og voks fjerner, skal vaskes i varmt vand med ekstra vaske-middel, før det tørres i tørretumbleren.
- Dele af skumgummi (latexskum), brusehætter, vandtætte tekstiler, tøj med gummibag-side og tøj eller puder, der er udstyret med skumgummipuder, må ikke tørres i tørretumbleren.
- Skyllemiddel eller lignende produkter må kun bruges som angivet af producenten af de pågældende midler.
- Fjern alle objekter, der kan være antændelseskilder som f.eks. lightere eller tændstikker.
- ADVARSEL: Stands aldrig tørretumbleren, før den er færdig med tørringen. Standses maskinen før tid, skal tøjet hurtigt fjernes fra maskinen og bredes ud, så varmen kan blive fordelt.
- Den sidste fase i tørringen sker uden varme (nedkølingscyklus) for at sikre, at tøjet har en temperatur, der ikke er skadeligt for det.
- Tør ikke beskadigede (revnede, frynsede) emner, der indeholder polstring eller fyld.
- Tør kun materialer, der er egnede til tørring i en tørretumbler. Følg rengøringsanvisningerne på vaskemærket.
- Hvis vasketøj er blevet vasket med pletfjerner, skal det skylles en ekstra gang, inden det tørres.
- Kondensvand/destilleret vand må ikke bruges til at drikke eller til madlavning. Det kan forårsage helbredsproblemer hos mennesker og kæledyr.
- Sid eller stå ikke på apparatets åbne luge.
- Tør ikke meget vådt tøj i apparatet.

1.5 Indvendig belysning



Advarsel



Risiko for skader.

- Synlig LED-stråling, se ikke direkte ind i strålen.
- LED-pæren er udelukkende beregnet til at oplyse tromlen. Denne pære kan ikke genbruges til andre belysningsformål.
- Kontakt det autoriserede servicecenter for at få pæren udskiftet.

1.6 Rengøring og vedligeholdelse



Advarsel



Risiko for personskader eller skader på apparatet.

- Brug ikke vandstråler eller damp til rengøring af apparatet.
- Rengør apparatet med en fugtig, blød klud. Brug kun neutrale rengøringsmidler. Brug ikke slibende produkter, slibende rengøringsvampe, opløsningsmidler eller metalgenstande.

1.7 Servicepersonale

- Brug kun godkendte reservedele, tilbehør og forbrugsstoffer.

1.8 Bortskaffelse



Advarsel



Risiko for personskader eller kvælning.

- Afbryd apparatet fra strøm- og vandforsyningen.
- Skær den elektriske ledning over tæt på apparatet og bortskaf den.
- Fjern lugens dørspærre for at forhindre, at børn eller kæledyr bliver spærret inde i tromlen.

2 Garantibetingelser og undtagelser

Hvis købet af dette produkt omfatter garanti, ydes denne i overensstemmelse med lokale bestemmelser, og under forudsætning af at udstyret er installeret og anvendes til det formål, det er beregnet til, og som det er beskrevet i den tilhørende udstyrsdokumentation.

Garantien er gældende, når kunden udelukkende har anvendt originale reservedele og har udført vedligeholdelse i overensstemmelse med kravene til brug og vedligeholdelse fra Electrolux Professional, der leveres både i papirformat og elektronisk.

Electrolux Professional anbefaler på det kraftigste, at man anvender Electrolux Professionals godkendte rengøringsmidler, skylle- og afkalkningsmidler for at opnå de bedste resultater og bevare produkteffektiviteten over tid.

Electrolux Professional garantien dækker ikke:

- Omkostninger til servicerejser for at levere eller afhente produktet.
- Montering.
- Oplæring i brug/funktion.
- Udskiftning (og/eller levering) af sliddele medmindre slidet skyldes materiale- eller produktionsfejl, som er anmeldt inden for en (1) uge fra fejllens opståen.
- Tilretning af ekstern ledningsføring.
- Tilretning af uautoriserede reparationer, såvel som eventuelle skader, fejl og mangler, der er forårsaget af og/eller stammer fra
 - utilstrækkelig og/eller unormal kapacitet i det elektriske system (strøm/spænding/frekvens, herunder udsving og/eller afbrydelser).
 - utilstrækkelig eller afbrudt vandforsyning, damp, luft, gas (herunder urenheder og/eller andet, der ikke er i overensstemmelse med de tekniske krav til hvert apparat).
 - vvs-dele, komponenter eller konsumrengøringsprodukter, der ikke er godkendt af producenten.
 - kundens forsømmelighed, forkert brug, misbrug og/eller manglende overholdelse af anvisningerne på brug og vedligeholdelse, som findes detaljeret beskrevet i udstyrets dokumentation.
 - ukorrekt eller dårlig: installation, reparation, vedligeholdelse (herunder pilleri, modifikationer og reparationer udført af uautoriserede tredjeparter) samt modifikation af sikkerhedssystemer.
 - Brugen af uoriginale dele (f.eks.: forbrugsstoffer, slid og skader eller reservedele).
 - miljøforhold der frembringer termisk (f.eks. overophedning/frost) eller kemisk (f.eks. korrosion/oxydering) stress.
 - fremmedlegemer anbragt i- eller sluttet til- produktet.
 - uheld eller force majeure.
 - transport og håndtering, inklusive ridser, hak, splinter og/eller anden skade på produktets finish, medmindre sådan skade stammer fra materiale- eller produktionsfejl, og anmeldes inden for en (1) uge fra leveringen, hvis ikke andet aftales.
- produkt med originale serienumre som er blevet fjernet, ændret eller ikke umiddelbart kan fastslås.
- skift af lyspærer, filtre eller enhver forbrugsdel.
- ethvert tilbehør og software der ikke er godkendt eller specificeret af Electrolux Professional.

Garantien omfatter ikke planlagte vedligeholdelsesaktiviteter (inklusive de nødvendige dele hertil) eller levering af rengøringsmidler, medmindre det specifikt er dækket under en lokal aftale, med forbehold for lokale vilkår og betingelser.

Se på Electrolux Professional webside for en liste over autoriserede kundeservicekontorer.

3 Beskrivelse af apparatet

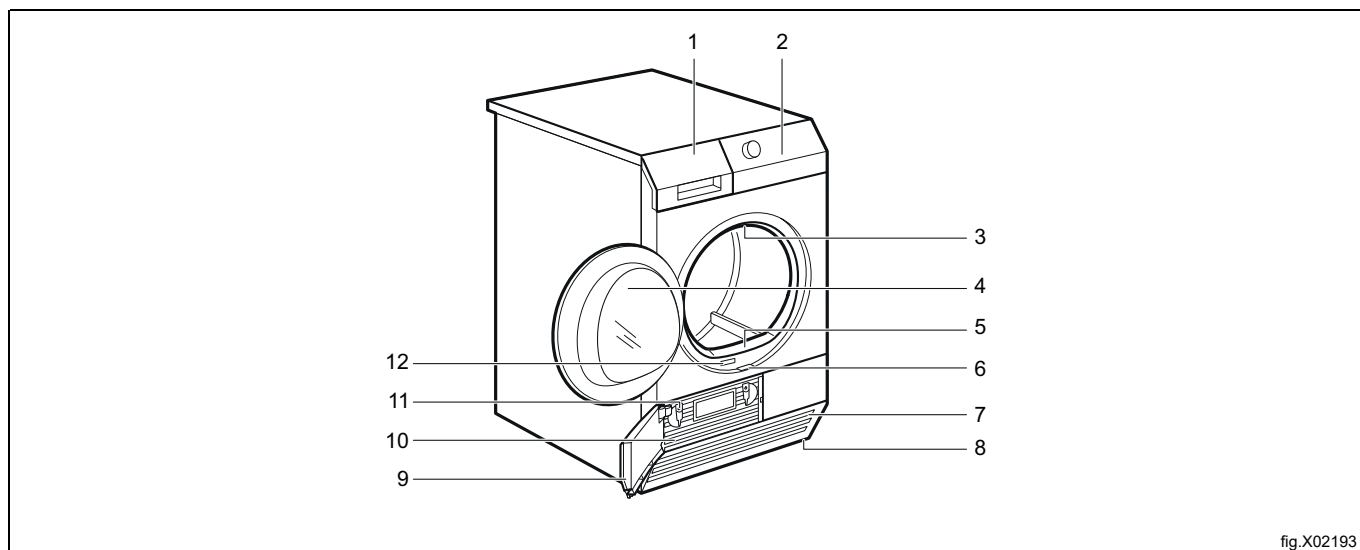

fig.X02193

1	Vandbeholder
2	Kontrolpanel
3	Indvendig belysning
4	Apparatets luger
5	Filter
6	Knap til kondensatorlåge
7	Lufttilførselshuller
8	Justerbare ben
9	Kondensatorlåge
10	Kondensatordæksel
11	Låse til kondensatordæksel
12	Mærkeplade

For at gøre det lettere at ilægge vasketøj eller for at lette installationen kan lugen vendes. (Se særskilt brochure).

4 Accessories (tilbehør)

4.1 Sammenbygnings sæt

Fås hos den autoriserede leverandør. Sammenbygnings sættet kan udelukkende anvendes med de vaskemaskiner, der er nævnt i brochuren. Se den medfølgende brochure. Læs omhyggeligt anvisningerne, der følger med tilbehøret.

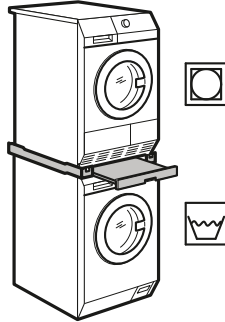

fig.X02238

4.2 Afløbssæt

Det fås hos den autoriserede leverandør (kan kobles til visse typer af tørretumblere).

Tilbehør til direkte aftapning af kondensvand i en vask, et afløb med vandlås, en kloak osv. Efter installationen tømmes vandbeholderen automatisk. Vandbeholderen skal blive i apparatet.

Den installerede slange skal være i en højde på fra mindst 50 cm til højst 1 m over gulvet. Slangen må ikke vikles op. Gør om nødvendigt slangen kortere.

Læs omhyggeligt anvisningerne, der følger med tilbehøret.

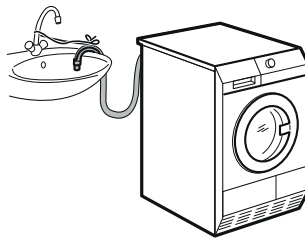

fig.X02239

4.3 Sokkel med skuffe

Fås hos den autoriserede leverandør.

Til placering af apparatet i et højere niveau, hvilket letter ilægning og udtagning af vasketøjet.

Skuffen kan anvendes til opbevaring af vasketøj f.eks.: håndklæder, rengøringsmidler osv.

Læs omhyggeligt anvisningerne, der følger med tilbehøret.

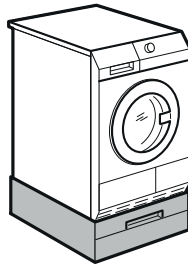

fig.X02240

4.4 Maskine med mønt-/poletindkast

Hvis apparatet er opstillet et offentligt sted, kan det sluttes til en møntbetjent maskine.

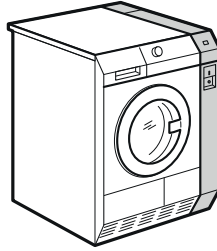

fig.X02241

5 Betjeningspanel

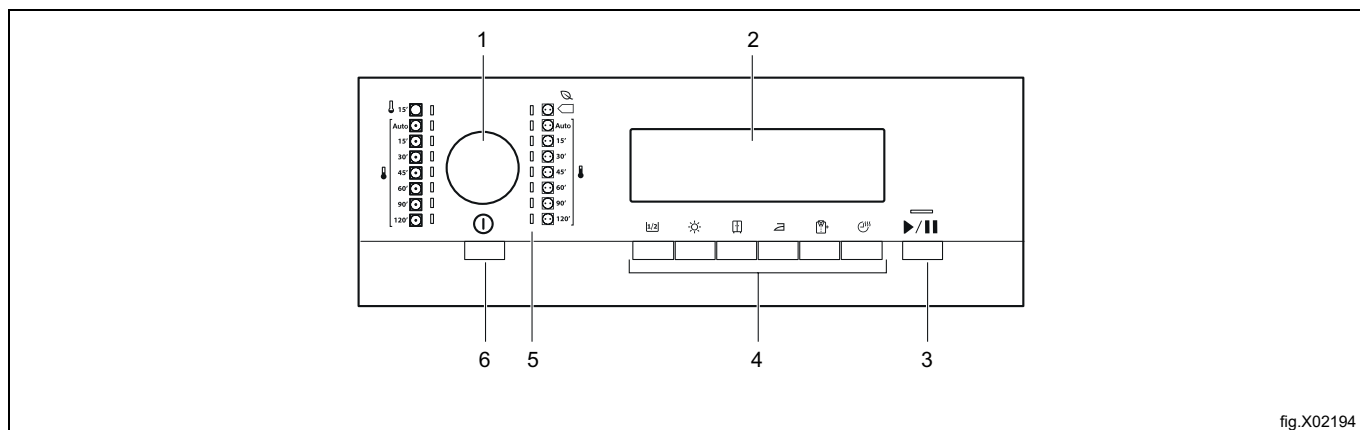

fig.X02194

1	Programvælger
2	Display
3	Knappen Start/Pause
4	Tilvalgsknapper
5	Programkontrollamper
6	Knappen ON/OFF med funktionen Automatisk sluk

5.1 Display

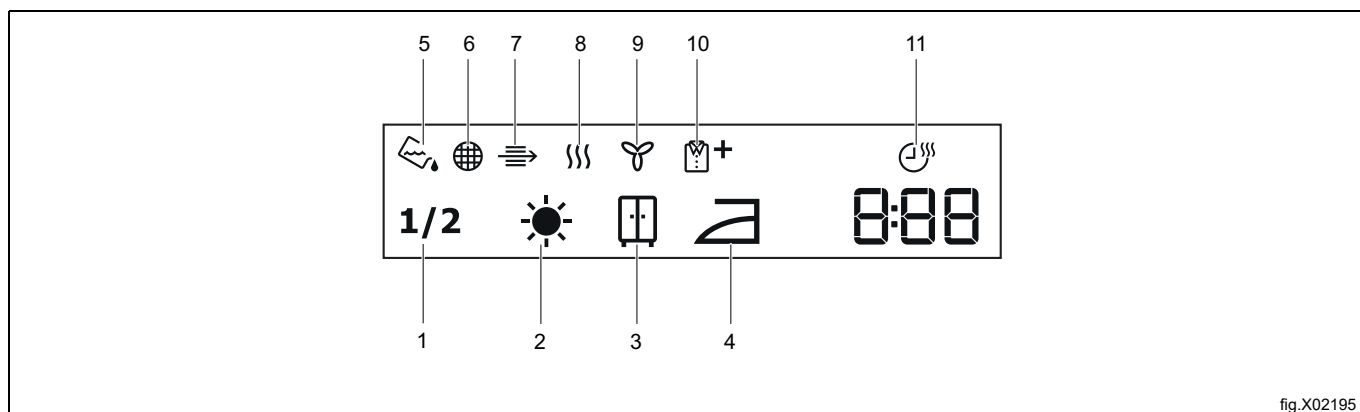

fig.X02195

Symbol på displayet	Symbolbeskrivelse
1	Halv fyldning
2	Tørhed - ekstra tørt
3	Tørhed - skabstørt
4	Tørhed - strygetørt
5	Indikator: tøm vandbeholderen
6	Indikator: rens filteret
7	Indikator: kontrollér varmeveksleren
8	Indikator: tørrefase
9	Indikator: afkølingsfase
10	Indikator: antikrølfase
11	Tilvalg af tørretid aktivt
2 . 00	Angivelse af cyklustid
1 . 20	Tidsvalg (i trin af 5 min.)

6 Maskiner med mønt-/poletindkast





- Indkast det korrekte antal mønter. Når du indkaster mønter, vil displayet på møntautomaten tælle ned til "00", og maskinen er klar til at starte.
- Tryk på knappen **Start/Pause** for at starte maskinen.

7 Programmer

Der er to typer programmer; automatiske programmer og tidsprogrammer.



- Automatiske programmer har fugtregistrering og stopper, når den valgte tørhedsgrad er nået.
- Tidsprogrammer har ikke fugtregistrering og stopper, når den forudindstillede eller valgte tid er udløbet.

I følgende tabel vises de tilgængelige programmer, og der gives en kort beskrivelse af dem:

Automatiske programmer		Maksimal fyldning*	Beskrivelse
	Eco 	8,0 kg	Bomuld og frotté - mest effektivt hvad angår energiforbrug. Normal/middel temperatur. Programmet stopper, når den forudindstillede tørhed/den valgte funktion er opnået. (Ekstra tørt, Skabstørt, Strygetørt).
	Normal	8,0 kg	Bomuld og frotté. Normal/middel temperatur. Programmet stopper, når den forudindstillede tørhed/den valgte funktion er opnået. (Ekstra tørt, Skabstørt, Strygetørt).
	Lavt	3,5 kg	Syntetisk (eksempler på syntetiske stoffer: polyester, polyamid, polyakryl og elastan), viskose, polybomuld og sarte stoffer Lav temperatur. Programmet stopper, når den forudindstillede tørhed/den valgte funktion er opnået. (Ekstra tørt, Skabstørt, Strygetørt).

* Den maksimale vægt henviser til tørt tøj.

**  Koge-/Kulørtvask Eco ECO-programmet er "standard-bomuldsprogrammet" ifølge EU-Kommissionens forordning nr. 392/2012. Det er velegnet til tørring af normalt vådt bomuldstøj, og det er det mest effektive program, hvad angår energiforbrug for tørring af vådt bomuldstøj.

Tidsprogrammer		Beskrivelse
	Normal	Bomuld og frotté. Der kan vælges forskellige tørretider. Programmet stopper, når tiden er gået.
	Lavt	Syntetisk (eksempler på syntetiske stoffer: polyester, polyamid, polyakryl og elastan), viskose, polybomuld og sarte stoffer. Der kan vælges forskellige tørretider. Programmet stopper, når tiden er gået.
	Lufttørring	Luftning af sengetæpper, dyner og sengetøj. Programmet stopper, når tiden er gået.

8 Ekstrafunktioner

8.1 Halv fyldning

Brug dette tilvalg, hvis der tørres en halv fyldning.

8.2 Ekstra tørt

Dette tilvalg gør, at vasketøjet bliver ekstra tørt.

8.3 Skabstørt

Dette tilvalg sikrer, at tøjet er klar til at blive lagt på plads efter tørringen.

8.4 Strygetørt

Dette tilvalg sikrer, at tøjet er klar til at blive strøget efter tørringen.

8.5 Pleje

Forlænger antikrølfasen (30 minutter) ved afslutningen af tørrecyklussen til 90 minutter. Dette tilvalg forhindrer, at tøjet krøller. Tøjet kan udtages under antikrølfasen.

8.6 Tidspunkt

Dette giver brugeren mulighed for at øge tørretiden i trin af 5 minutter.

9 Før første gangs brug

Gør følgende, før maskinen anvendes for første gang:

- Rengør tørretumbleren med en fugtig klud.
- Start et 1 times program med fugtigt vasketøj.

10 Daglig brug





10.1 Forberedelse af vasketøjet

Bemærk:

Meget ofte er tøjet snoet og filtret sammen efter vaskecyklussen. At tørre sammenfiltret tøj er ineffektivt. For at sikre korrekt luftflow og jævn tørring anbefales det at ryste tøjet og lægge det i tørretumbleren stykke for stykke.

For at sikre en korrekt tørring:

- Luk lynlåse.
- Luk lukkeanordninger på dynebetræk.
- Lad ikke snore eller bånd være løse (f.eks. bånd på forklæder). Bind dem, inden programmet startes.
- Fjern alt indhold fra lommerne.
- Hvis et stykke tøj har et indvendigt lag af bomuld, skal det vendes på vrangen. Bomuldssiden skal vende udad.
- Indstil altid et program, der passer til vasketøjstypen.
- Bland ikke mørke og lyse farver.
- Brug et egnet program til bomuld, jersey og strik for at reducere krympning.
- Overskrid den maksimale fyldning, der er angivet i afsnittet med programmer eller som vist på displayet.
- Tør kun tøj, der er egnet til tørretumbler. Se vaskeanvisningerne på tøjet.
- Tør ikke store og små emner sammen. Små emner kan sno sig ind i store emner og forblive våde.
- Ryst store tøjstykker, inden de placeres i tørretumbleren. Dermed undgår man fugtige steder i stoffet efter tørringen.

Vaskemærke	Beskrivelse
	Vasketøj, der kan komme i tørretumbler.
	Vasketøj, der kan komme i tørretumbler ved høje temperaturer.
	Vasketøj, der kun kan komme i tørretumbler ved lave temperaturer.
	Vasketøj, der ikke må tørres i tørretumbler.

10.2 Fyldning af maskinen



Forsigtig



Sørg for, at der ikke er vasketøj i klemme mellem lugen og pakningen.

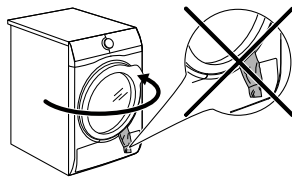

fig.X03358

1. Åbn apparates luge.
2. Læg vasketøjet i, et stykke ad gangen.
3. Luk apparatets luge.

10.3 Aktivering af apparatet

Til tænding af apparatet:

- Tryk på knappen **ON/OFF**. Når apparatet er tændt, vises nogle indikationer på displayet.

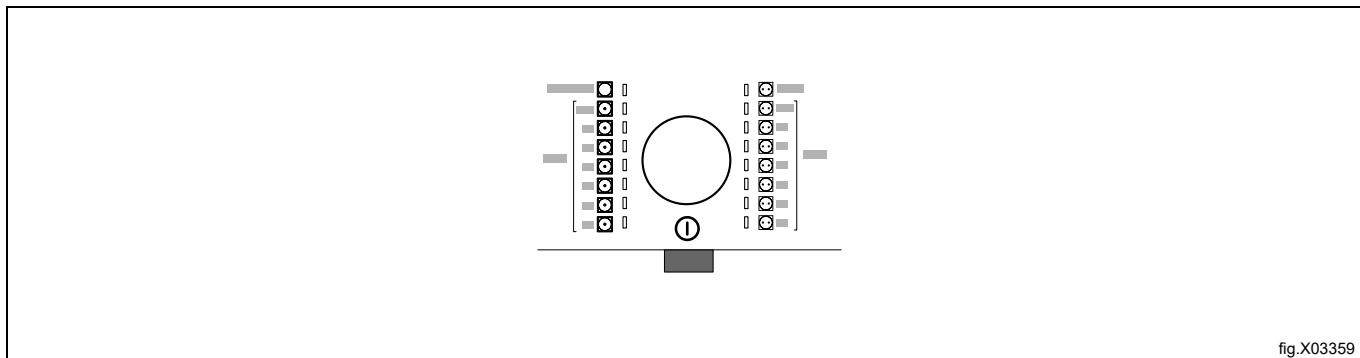

fig.X03359

10.4 Automatisk sluk (Auto off)-funktion

For at mindske energiforbruget afbryder funktionen **Automatisk sluk** automatisk apparatet:

- Hvis der ikke trykkes på knappen **Start/Pause** inden for 5 minutter.
- 5 minutter efter at en cyklus slutter.

Tryk på knappen **ON/OFF**. Når apparatet er tændt, vises nogle indikationer på displayet.

10.5 Indstilling af et program

Brug programvælgeren til at indstille programmet. Tiden til programslut bliver synlig på displayet.

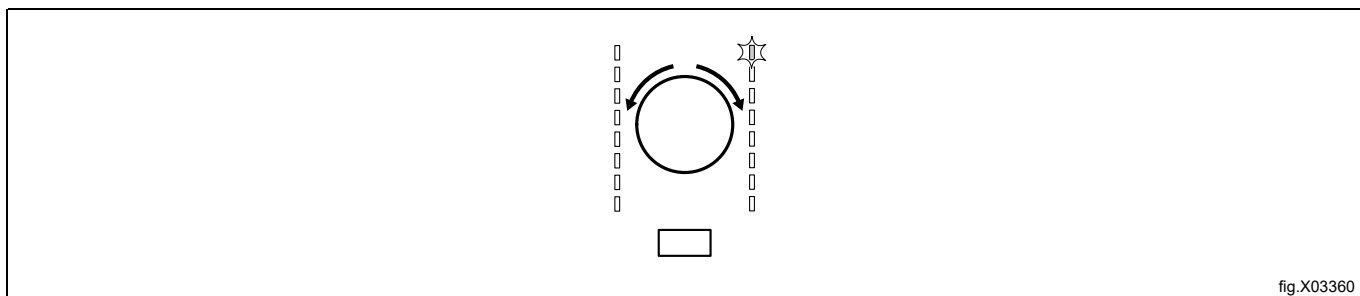

fig.X03360

10.6 Ekstrafunktioner

Sammen med programmet kan der vælges en eller flere ekstrafunktioner.

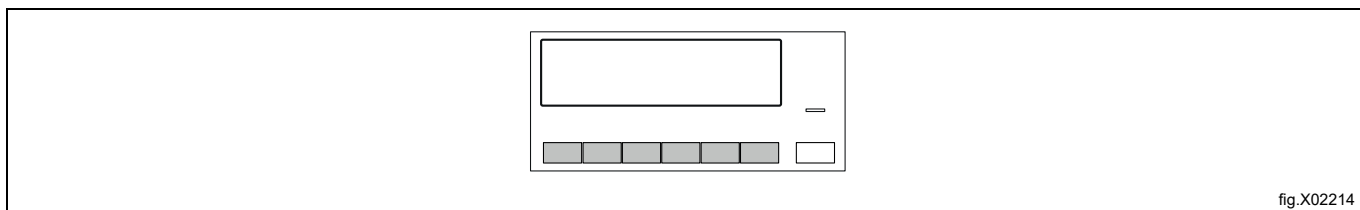

fig.X02214

Et programvalg kan aktiveres eller deaktiveres ved at trykke på den pågældende knap eller ved hjælp af en kombination af to knapper. Symbolet programmet vises på displayet eller ved, at LED'en over den pågældende knap lyser.

10.7 Start af et program

For at starte programmet:

- Tryk på knappen **Start/Pause**.
- Apparatet starter, og LED'en over knappen holder op med at blinke og lyser konstant.

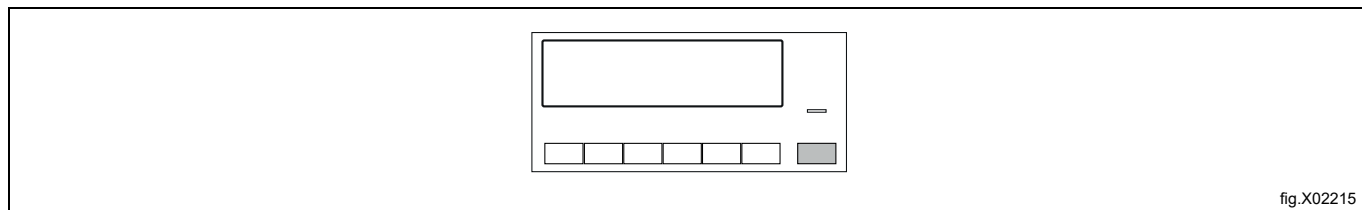

fig.X02215

10.8 Ændring af program

At ændre program:

1. Tryk på knappen **ON/OFF** for at slukke for apparatet.
2. Tryk igen på knappen **ON/OFF** for at tænde for apparatet.
3. Indstil et nyt program.

10.9 Programslut

Rens filteret, og tøm vandbeholderen efter hver tørrecyklus.

Når tørrecyklussen er færdig, blinker symbolet  på displayet, og lydsignalet høres med mellemrum i 1 minut. Hvis apparatet ikke slukkes, starter antirølfasen. Tøjet kan udtages under denne fase.

For at udtage vasketøjet:

1. Tryk på knappen **ON/OFF** i 2 sekunder for at slukke for apparatet.
2. Åbn apparates luge.
3. Tag tøjet ud.
4. Luk apparatets luge.











11 Råd og tips

11.1 Råd om økologi

- Centrifuger tøjet godt inden tørring.
- Undgå at overskride fyldningsstørrelsen, som er angivet i programafsnittet.
- Rens filteret efter hver tørrecyklus.
- Brug ikke skyllemiddel i en vask med efterfølgende tørring. Tøjet bliver automatisk blødt i tørretumbleren.
- Vandet fra vandtanken kan bruges til strygning af tøjet. Du skal først filtrere vandet for at fjerne rester af tekstilfibre (et kaffefilter er udmærket).
- Sørg for, at der altid er fri lufttilførsel gennem hullerne forned på apparatet.
- Sørg for, at der er god luftventilation på apparatets installationssted.

11.2 Regulering af mængden af resterende fugt i vasketøjet







Til ændring af standardmængden af resterende fugt i vasketøjet:

1. Tænd for apparatet.
2. Vent i ca. 8 sekunder.
3. Vælg et af de tilgængelige programmer.
4. Tryk samtidigt på knapperne **Halv fyldning**  og **Skabstørt**  og hold dem inde.
Et af symbolerne vises på displayet:
 -   - maksimalt tørt vasketøj
 -   - meget tørt vasketøj
 -   - standardtørt vasketøj
5. Tryk flere gange på knappen **Start/Pause**, til den nødvendige grad indstilles.
6. For at gemme indstillingen trykkes der samtidig på knapperne **Halv fyldning**  og **Skabstørt**  i ca. 2 sekunder.

11.3 Deaktivering af indikatoren for beholder

Indikatoren for vandbeholder er som standard tændt. Den begynder at lyse ved slutningen af tørrecyklussen eller under cyklussen, hvis vandbeholderen er fyldt. Hvis afløbssættet er monteret, tømmes vandbeholderen automatisk, og indikatoren kan være slukket permanent.

Til deaktivering af indikatoren:

1. Tænd for apparatet.
2. Vent i ca. 8 sekunder.
3. Vælg et af de tilgængelige programmer.
4. Tryk samtidigt på knapperne **Halv fyldning**  og **Strygetørt**  og hold dem inde.
Der er nu to mulige konfigurationer:
 - Indikatoren for beholder er tændt, og symbolet   | vises - indikatoren for vandbeholderen er permanent tændt.
 - Indikatoren for beholder er slukket, og symbolet   vises - indikatoren for vandbeholderen er permanent slukket.

12 Rengøring og vedligeholdelse

12.1 Rengøring af filteret

I slutningen af hver cyklus vises symbolet  **Filter** på displayet for at angive, at filteret skal renses.

Hvis symbolet  **Filter** blinker på displayet, betyder det, at filteret mangler. Tørretumbleren kan ikke starte.

Filteret opfanger fruggene. Der dannes frug, når tøjet tørres i tørretumbleren.

For at få den bedst mulige tørreydelse skal filteret renses regelmæssigt, da et tilstoppet filter fører til længere cyklusser og øget energiforbrug. Brug hånden til at rense filteret og om nødvendigt støvsugeren.



Forsigtig



Brug ikke vand til rensning af filteret. Smid i stedet frug i skraldespanden (undgå, at plastfibre spredes i vandmiljøet).

Til rensning af filteret:

1. Åbn lugen. Træk filteret op.

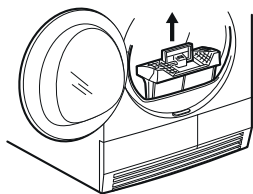

fig.X02224

2. Tryk på knappen.

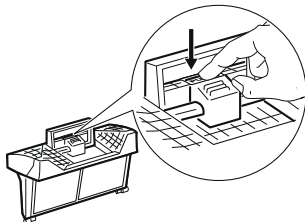

fig.X02225

3. Åbn filteret.

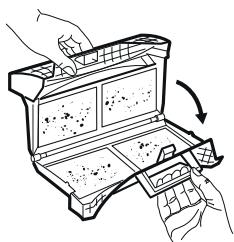

fig.X02226

4. Saml frug sammen med hånden fra indersiden af filteret. Smid frug i skraldespanden.

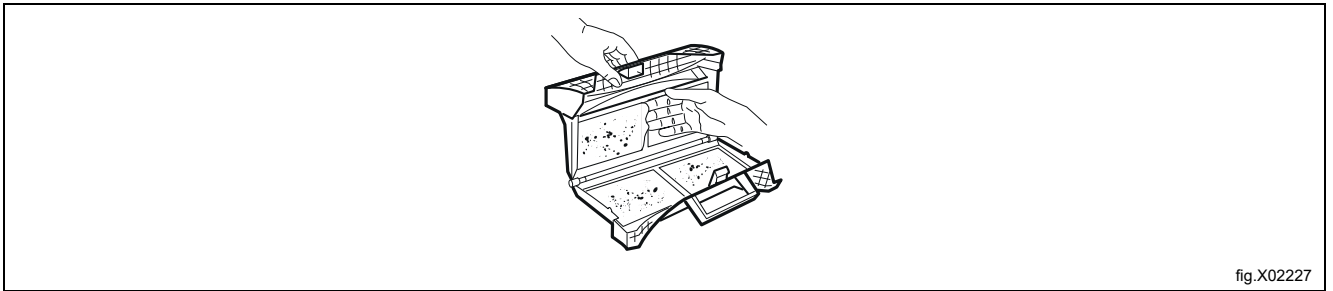

fig.X02227

5. Efter behov rengøres filteret med støvsugeren. Luk filteret.
6. Efter behov fjernes fnug fra filterets sæde og pakning. Der kan bruges en støvsuger. Placer filteret indvendigt i sædet.

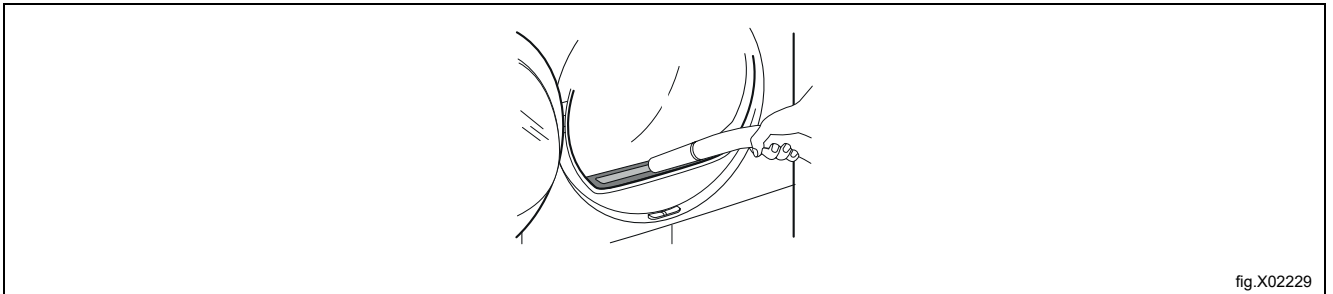

fig.X02229

12.2 Tømning af vandbeholderen

Tøm beholderen med kondensvand efter hver tørrecyklus.

Hvis beholderen med kondensvand er fyldt, standser programmet automatisk.

Symbolet  **Beholder** vises på displayet, og vandbeholderen skal tømmes.

Til tømning af vandbeholderen:

1. Træk vandbeholderen ud, og hold den i vandret stilling.

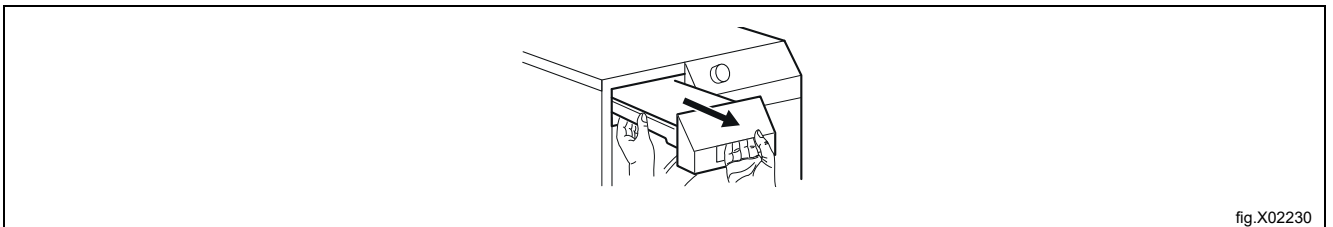

fig.X02230

2. Træk plasttilslutningen ud, og tøm vandet ned i et kar eller lignende beholder.

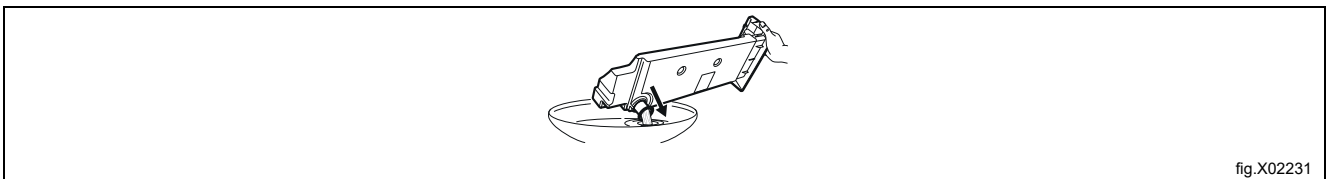

fig.X02231

3. Skub plasttilslutningen tilbage, og anbring vandbeholderen på sin plads.
4. Tryk på knappen **Start/Pause** for at fortsætte programmet.

12.3 Rengøring af kondensatoren

Hvis symbolet  **Kondensator** blinker på displayet, skal kondensatoren og dens rum rengøres.

Rengøring af kondensatoren og dens rum:

1. Åbn lågen.
2. Skub udløserknappen foruden på lågen for at åbne kondensatorlågen.

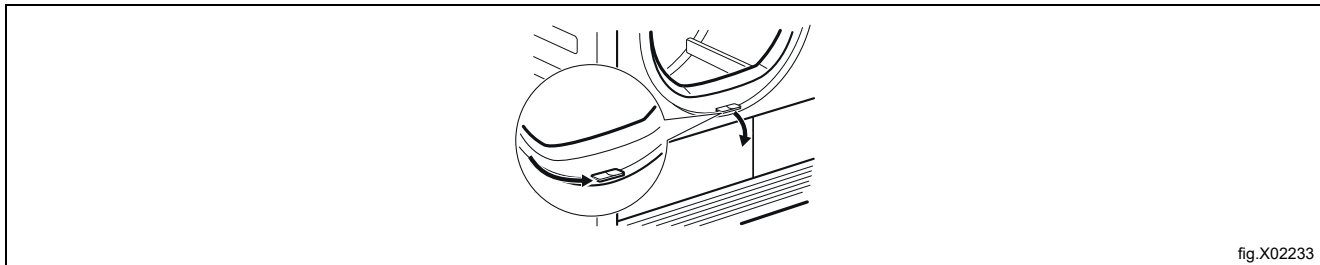

fig.X02233

3. Drej de to blokeringsanordninger for at låse kondensatordækslet op.

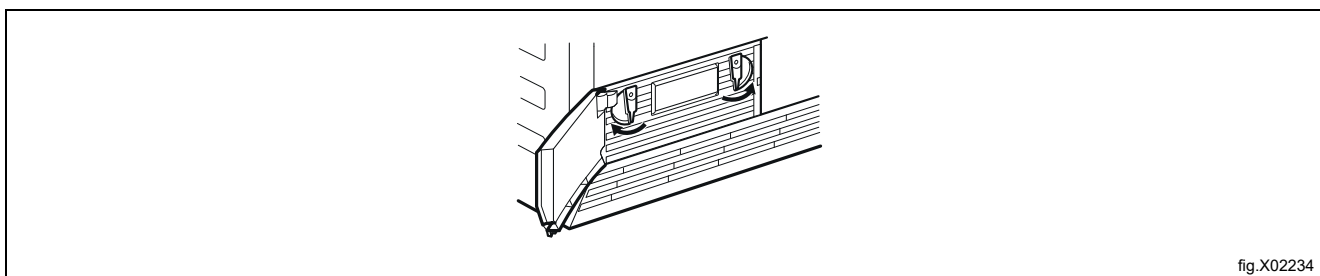

fig.X02234

4. Sænk kondensatordækslet.

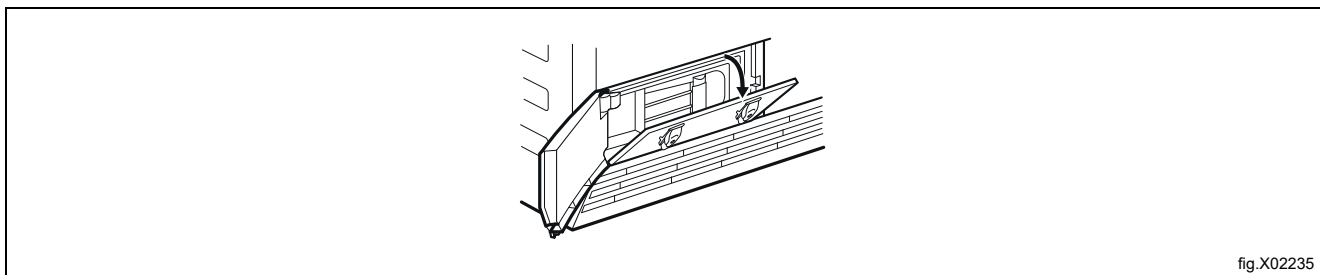

fig.X02235

5. Tag fat i håndgrebet, og træk kondensatoren ud fra det nederste rum. Flyt kondensatoren vandret for ikke at spilde eventuelt resterende vand.

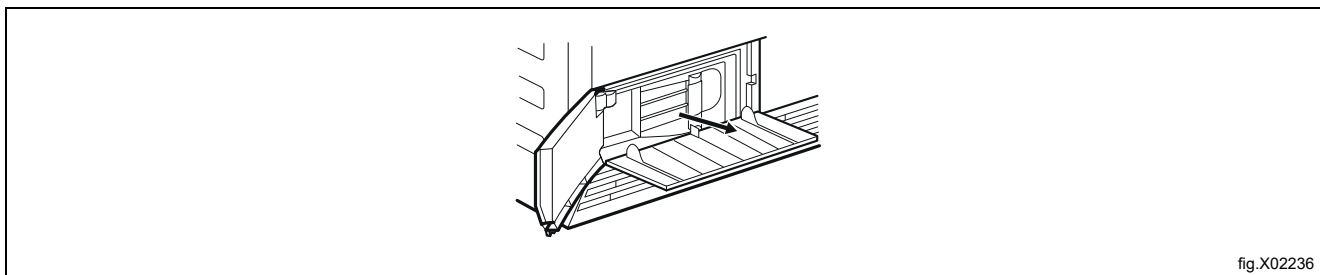

fig.X02236

6. Rengør kondensatoren i lodret stilling over en balje eller et bassin. Skyl godt med en håndbruser.

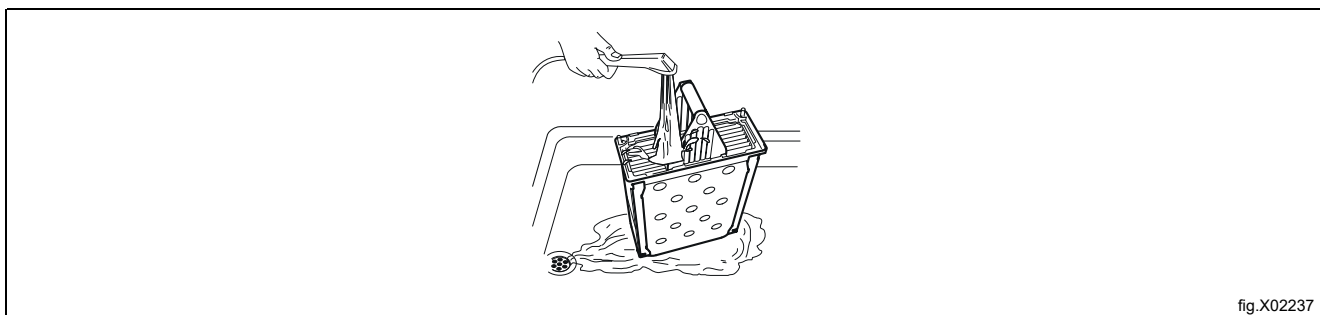

fig.X02237

7. Anbring atter kondensatoren i det nederste rum.
8. Luk kondensatordækslet.
9. Lås de to blokeringsanordninger, til de klikker på plads.
10. Luk kondensatorlågen.

12.4 Rengøring af fugtighedssensoren



Forsigtig



Risiko for skader på fugtsensoren. Rengør ikke sensoren med slibende midler eller ståluld.

For at sikre optimale tørreresultater er apparatet forsynet med en fugtighedssensor af metal. Den er placeret på indersiden af lugen.

Med tiden kan sensoren blive snavset, hvilket reducerer tørreresultatet.

Vi anbefaler at rengøre sensoren mindst 3 til 4 gange om året, eller hvis du bemærker reduceret tørring.

Du kan rengøre med den ru side af en opvaskesvamp og lidt eddike eller opvaskemiddel.

Rengør sensoren på følgende måde:

- Åbn ilægningslågen.
- Rengør overfladerne på fugtighedssensoren ved at aftørre metaloverfladen flere gange.

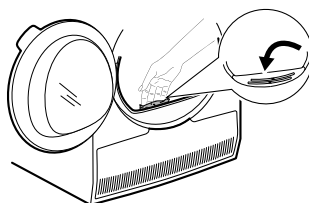

fig.X03361

12.5 Rengøring af tromlen



Advarsel



Kobl apparatet fra strømforsyningen før rengøringen.

Brug et almindeligt neutralt rengøringsmiddel til rengøring af de indvendige flader af tromlen og tromleribberne. Tør den rensede overflade med en blød klud.



Forsigtig



Brug ikke slibende midler eller ståluld til rengøring af tromlen.

12.6 Rengøring af betjeningspanelet og kabinettet

Brug et almindeligt neutralt rengøringsmiddel til rengøring af betjeningspanelet og kabinettet.

Brug en blød klud til rengøring. Tør den rensede overflade med en blød klud.



Forsigtig



Brug ikke rensedmidler til møbler eller midler, der kan medføre korrosion, til rengøring af apparatet.

12.7 Rengøring af lufttilførselshullerne

Brug støvsugeren til at fjerne fnug fra lufttilførselshullerne.

13 Fejlfinding

Problem*	Mulig årsag	Afhjælpning
Tørretumbleren virker ikke.	Tørretumbleren er ikke tilsluttet lysnettet.	Slut den til lysnettet. Kontrollér sikringsboksen (installation i husholdning).
	Ilægningslugen er åben.	Luk ilægningslugen.
	Der blev ikke trykket på knappen ON/OFF .	Tryk på knappen ON/OFF .
	Der blev ikke trykket på knappen Start/Pause .	Tryk på knappen Start/Pause .
	Apparatet er i standby.	Tryk på knappen ON/OFF .
	Filteret mangler eller sidder i forkert position.	Sæt filteret i korrekt position.
	Fejlkode E10 vises på displayet - tilstoppet filter.	Rengør filteret**
	Fejlkode E59 vises på displayet - tumbleren overfyldt.	Udtag noget af vasketøjet. Overhold den maksimale fyldning.
Utilfredsstillende tørreresultat.	Ukorrekt programvalg.	Vælg et egnet program.***
	Fejlkode EF0 vises på displayet - filteret unormalt snavset.	Rengør filteret.**
	Filteret er tilstoppet.	Rengør filteret.**
	For stor fyldning.	Overhold den maksimale fyldningsmængde.
	Lufttilførselsristen er tilstoppet.	Rens lufttilførselsristen fornedet på apparatet.
	Snavs på fugtighedssensoren i tromlen.	Rengør forsiden af tromlen.
	Ukorrekt mængde af resterende fugt i vasketøjet.	Juster mængden af resterende fugt i vasketøjet.****
	Kondensatoren er tilstoppet.	Rengør kondensatoren.**
Ilægningslugen lukker ikke.	Filteret er ikke fastgjort i sin position.	Sæt filteret i korrekt position.
	Vasketøj sidder i klemme mellem lugen og pakningen.	Læg tøjet korrekt i tromlen.
Err (Fejl) vises på displayet.	Forsøg på ændring af programmet eller af et tilvalg efter cyklusstart.	Sluk og tænd for tørretumbleren. Foretag et nyt valg.
	Tilvalget, der forsøges aktiveret, er ikke muligt til det valgte program.	Sluk og tænd for tørretumbleren. Foretag et nyt valg.
Ingen belysning i tromlen.	Defekt pære i tromlen.	Kontakt servicecenteret for at få udskiftet pæren i tromlen.
Unormal visning af resttid på displayet.	Sluttidspunktet beregnes ud fra mængden af tøj og dets fugtindhold.	En automatisk procedure - det er ikke en apparatfejl.
Programmet er ikke aktivt.	Vandbeholderen er fyldt.	Tøm vandbeholderen, tryk på knappen Start/Pause .**
Tørrecyklussen er for kort.	For lille fyldning.	Vælg tidsprogrammet. Tidsrummet skal være afstemt efter fyldningen. Til tørring af et emne eller små mængder anbefales korte tidsrum.
	Vasketøjet er for tørt.	Vælg et tidsprogram med længere tid.
Tørrecyklussen er for lang.*****	Fejlkode EF0 vises på displayet - filteret unormalt snavset.	Rengør filteret.**
	Filteret er tilstoppet.	Rengør filteret.**
	For stor fyldning.	Overhold den maksimale fyldning.
	Vasketøjet er ikke tilstrækkeligt centrifugeret.	Centrifuger tøjet korrekt.
	Meget høj rumtemperatur - det er ikke en apparatfejl.	Sænk om muligt rumtemperaturen.

* Hvis der er en fejlmeddelelse på displayet (f.eks. **E51**): Sluk og tænd for tørretumbleren.

Vælg et nyt program. Tryk på knappen **Start/Pause**. Hvis tørretumbleren stadig ikke virker - kontakt servicecenteret, og opgiv fejlkoden.

** Se afsnittet: "Pleje og vedligeholdelse".

*** Følg programbeskrivelsen - se afsnit: "Programmer".

**** Se afsnittet: "Råd og tips".

***** **Bemærk! Efter maksimalt 5 timer slutter tørrecyklussen automatisk.**

14 Tekniske data

Højde x Bredde x Dybde	850 x 600 x 605 mm (maksimalt 648 mm)
Maks. dybde med apparatets luge åben	1072 mm
Maks. bredde med apparatets luge åben	950 mm
Justerbar højde	850 mm (+ 15 mm - regulering af benene)
Tromlevolumen	118 l
Maksimal fyldning	8,0 kg
Lydtryksniveau i overensstemmelse med EN ISO 11204/11203	67 dB
Spænding	230 V
Frekvens	50 Hz
Nødvendig sikring	16 A
Samlet effekt	2800 W
Energieffektivitetsklasse	B
Energiforbrug*	4,77 kWh
Årligt energiforbrug**	560 kWh
Strømforgbrug, tændt	0,12 W
Strømforgbrug, slukket	0,12 W
Tilladt omgivelsestemperatur	+ 5°C til + 35°C
Beskyttelsesniveauet mod indtrængen af faste partikler og fugt sikres af beskyttelsesdækslet, undtagen hvor lavspændingsudstyret ikke har beskyttelse mod fugt.	IPX4

* Med reference til EN 61121. 8,0 kg bomuld centrifugeret ved 1000 o/m.

** Energiforbrug pr. år i kWh baseret på 160 tørrecykluser med standardprogrammer for bomuld med hel eller delvis fyldning og med forbruget sat til lav effekt. Det faktiske energiforbrug pr. cyklus vil afhænge af, hvordan apparatet anvendes (FORORDNING (EU) nr. 392/2012).

14.1 Produktoplysningsark i overensstemmelse med EU-direktiv 1369/2017

Varemærke	Electrolux Professional
Model	TE1120/PNC916097681
Fyldningskapacitet i kg	8,0
Aftrækstørretumbler eller kondensstørretumbler	Kondensator
Energieffektivitetsklasse	B
Energiforbrug pr. år i kWh baseret på 160 tørrecykler med standardprogrammer for bomuld med hel eller delvis fyldning og med forbruget sat til lav effekt. Det faktiske energiforbrug pr. cyklus afhænger af, hvordan apparatet anvendes.	560
Automatisk tørretumbler eller ikke-automatisk tørretumbler	Automatisk
Energiforbrug for standardbomuldsprogrammet ved hel fyldning i kWh	4,77
Energiforbrug for standardbomuldsprogrammet ved delvis fyldning i kWh	2,53
Strømforbrug i off-tilstand i W	0,12
Strømforbrug i left-on-tilstand i W	0,12
Varighed af left-on-tilstand i minutter	10
'Standardbomuldsprogrammet' brugt med helt fyldt og delvist fyldt tørretumbler er det standardtørreprogram, der henvises til på vaskemærket og databladet. Dette program er egnet til tørring af normalt vådt bomuld, og det er mest effektive program, hvad angår energiforbrug for bomuld.	
Programtid for den vægtede programtid for standardbomuldsprogrammet i minutter med hel og delvis fyldning	99
Programtid for 'standardbomuldsprogrammet ved hel fyldning' i minutter	135
Programtid for standardbomuldsprogrammet ved delvis fyldning i minutter	72
Kondenseringseffektivitetsklasse på en skala fra G (mindst effektiv) til A (mest effektiv)	B
Gennemsnitlig kondenseringseffektivitet for standardbomuldsprogrammet ved hel fyldning i procent	85
Gennemsnitlig kondenseringseffektivitet for standardbomuldsprogrammet ved delvis fyldning i procent	85
Den vægtede kondenseringseffektivitet for 'standardbomuldsprogrammet med hel og delvis fyldning'	85
Lydeffektniveau i dB	67
Indbygget apparat Y/N	Nej

Oplysningerne i skemaet herover er i overensstemmelse med EU-forordning 392/2012 til implementering af direktiv 2009/125/EF.

15 Oplysninger om bortskaffelse

15.1 Bortskaffelse af apparatet når det er udtjent

Før maskinen bortskaffes, anbefales det, at man nøje undersøger dens fysiske tilstand, og vurderer om der er dele af strukturen, der eventuelt ville blive udsat for brud under skrotningen.

Maskinens dele skal bortskaffes på forskellig vis i henhold til deres forskellige beskaffenhed (f.eks.: metaller, olier, fedtstoffer, plast, gummi osv.).

Den nationale lovgivning varierer fra land til land, og man bør derfor sørge for at overholde de anvisninger, der er givet af lovgivningen og myndighederne i det land, hvor apparatet bortskaffes.

Generelt skal apparatet indleveres til et specielt indsamlingssted for genindvinding/skrotning.

Afmonter apparatet, og sorter komponenterne i henhold til det materiale, de er fremstillet af. Vær opmærksom på, at kompressoren indeholder smøreolie og kølemiddel, der kan indsamles og genbruges. Vær endvidere opmærksom på, at apparatets og varmepumpens komponenter er specialaffald, der kan høre ind under bymæssigt affald.



Symbolet på produktet angiver, at produktet ikke må bortskaffes sammen med husholdningsaffaldet, men skal skrottes korrekt for at hjælpe med til at forhindre potentielle, negative konsekvenser for miljøet og folkesundheden. For yderligere oplysninger om genbrug af dette produkt bedes man kontakte sælgeren eller forhandleren af produktet, kundeservice eller det lokale renovationselskab.



Bemærk:

I forbindelse med skrotning af maskinen skal alle mærkninger, denne håndbog samt al anden dokumentation vedrørende apparatet destrueres.

15.2 Bortskaffelse af emballage

Bortskaffelse af emballagen skal ske i overensstemmelse med gældende, national lovgivning. Alle de anvendte emballagematerialer er miljøvenlige.

De kan opbevares sikkert, genbruges eller forbrændt i et egnet affaldsforbrændingsanlæg. Genbrugsplast er mærket som følgende eksempler.

 PE	Polyætylen: <ul style="list-style-type: none"> • Emballagens udvendige film • Posen med brugervejledningen
 PP	Polypropylen: <ul style="list-style-type: none"> • Stropper
 PS	Polystyrenskum: <ul style="list-style-type: none"> • Hjørnebeskyttere



Electrolux Professional AB
341 80 Ljungby, Sweden
www.electroluxprofessional.com